

VOORBEREIDINGEN

Allereerst moet men voorbereidingen treffen voordat men kan beginnen met het lijmen van een terrarium. Deze voorbereidingen bestaan uit:

1. Zorg voor een stabiele en vlakke tafel waar het terrarium gelijmd gaat worden.
2. Zorg voor twee stukjes balk (even dik), waarop men het terrarium gaat lijmen.
3. Zorg voor een bakje met zeepsop (om de kit af te strijken) en een oude doek (om je handen af te veegen).
4. Maak alle delen waar siliconenkit zal komen goed schoon met thinner of aceton.
5. Plak indien gewenst (geeft strakker resultaat), waar geen siliconenkit zal komen de glasplaten af met plakband.

HET LIJMEN

Leg de bodemglasplaat op de twee balkjes zoals in fig. 1

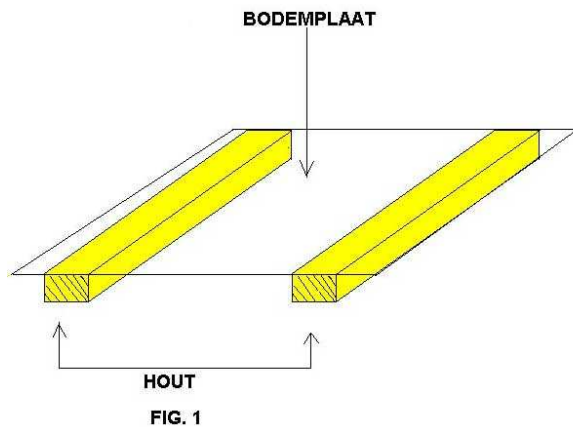

FIG. 1

Breng een laagje kit (ongeveer 1½ maal breed als de dikte glas van de achterwand) op de bodemplaat en zet hier de achterwand op zijn plek zoals fig.2 en zet het vast met plakband.

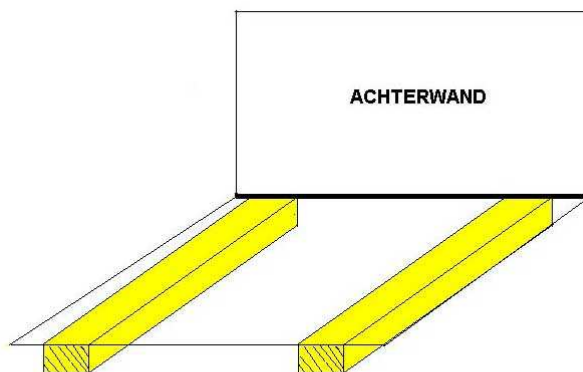
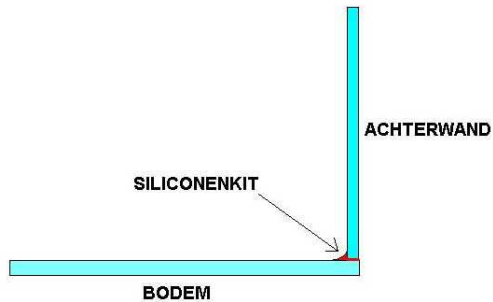

FIG. 2

Let er op dat de kit goed tussen de achterwand en de bodemplaat zit zoals figuur 3 en het moet tussenuit naar binnen van het terrarium uitkomen. Breng later desnoods aan de binnenkant nog een laagje aan.



ZIJ AANZICHT 1

Breng er laagjes kit op de bodemplaat en de achterwand aan en zet de zijwand op zijn plek zoals fig. 3 en zet het vast met plakband.

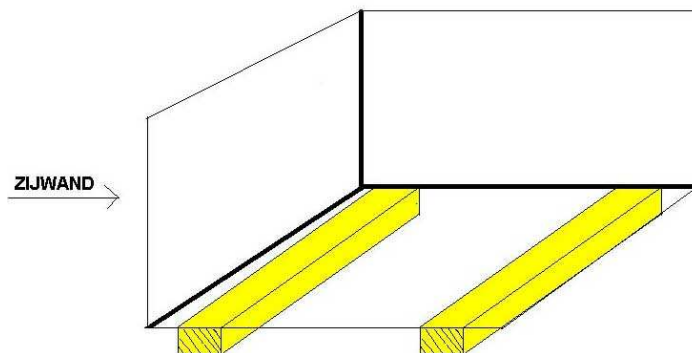
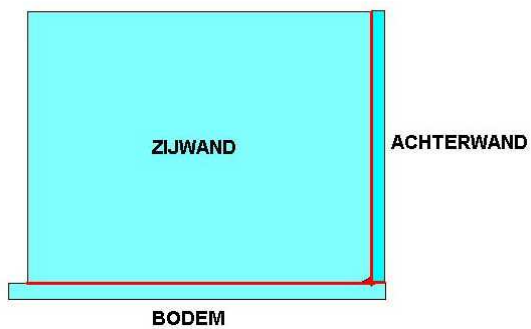

FIG. 3

Dan komt het zo uit te zien



ZIJ AANZICHT 2

Herhaal de bovengeschreven voor de tweede zijwand en het ziet dan als fig. 4 uit.

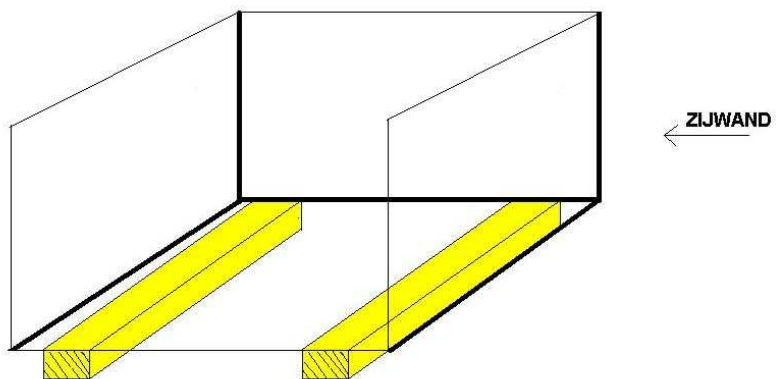
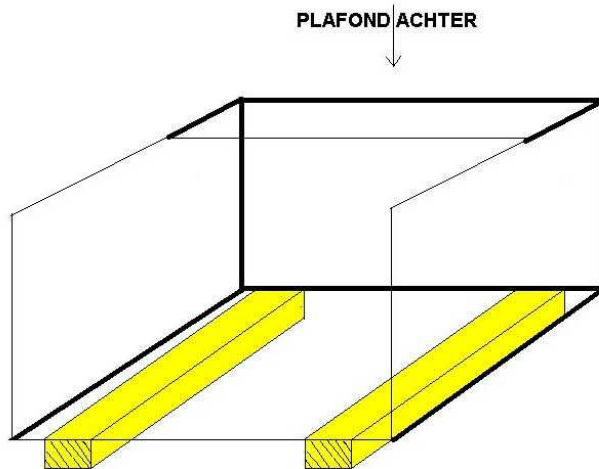

FIG.4

Zet er een laagje kit op de plekken waar de achterste plafondplaat moet komen en zet hier de plafondplaat zoals fig. 5 op en zet het vast met



plakband.

FIG.5

Breng een laagje kit op de plekken waar de onderste voorplaat moet komen en breng deze plaat op zijn plek zoals fig. 6 en zet het vast met plakband.

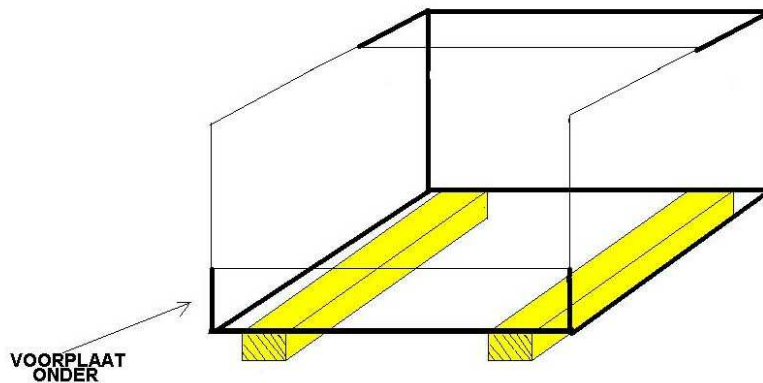

Strijk nu alle siliconen af met droge vinger en verwijder de plakband die aangebracht is om strakke lijn te verkrijgen en daarna pas met zeepsop natgemaakte vinger (niet te nat aub), tot een perfecte halfrond. Let hierbij op dat overal genoeg siliconen-kit op zit i.v.m. lekkage.

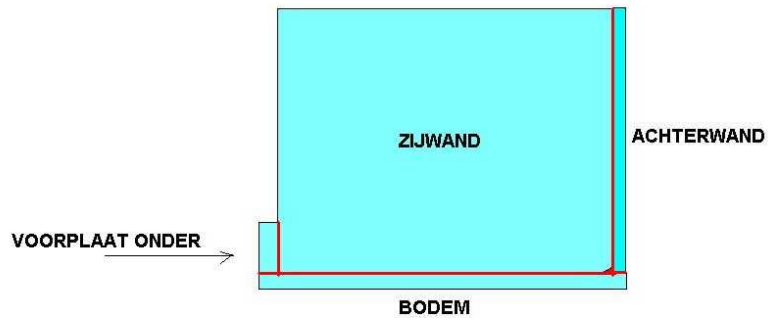

ZIJ AANZICHT 3

Meet met een duimstok/rolmaat of alles symmetrisch is en laat het hele zaakje minimaal 12 uur rusten.

Zet het hele zaak op de achterwand en breng een laagje kit op de plekken waar de bovenste voorplaat moet komen zoals zijaanzicht 4 en zet het vast met plakband.

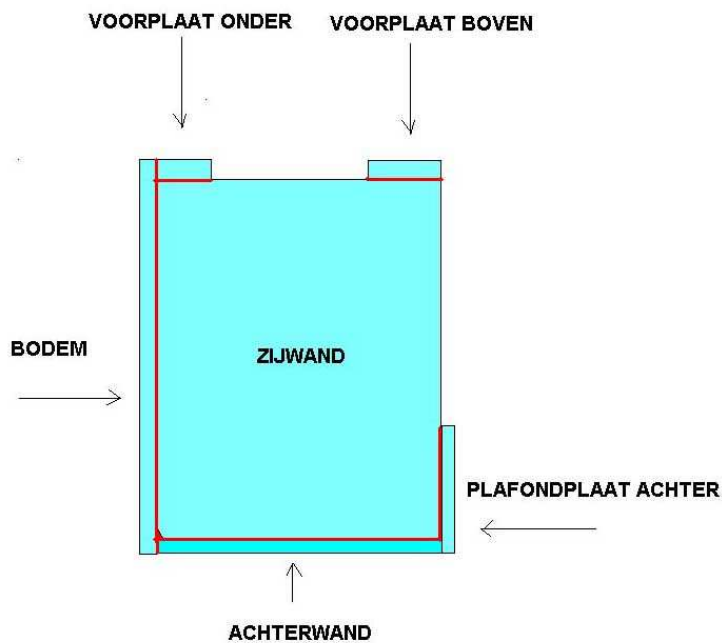

ZIJ AANZICHT 5

Ook hier weer de kit afstrijken.

Ik kan er ook niets aan doen maar het moet weer rusten.

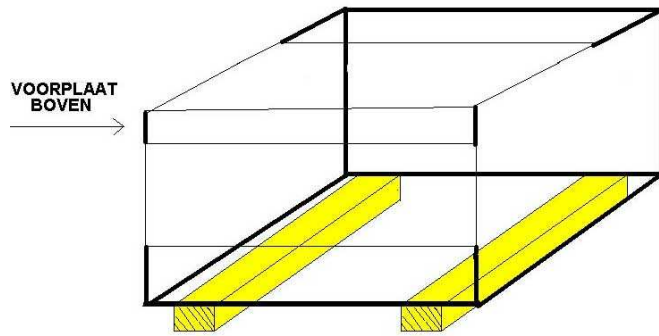

FIG.7

Na het rusten kan het weer terug op de bodemplaat en het ziet dan als fig. 7 uit.

Breng een laagje kit op de plekken waar de voorste plafondplaat moet komen en breng deze plaat op zijn plek zoals fig. 8 en zet het vast met plakband.

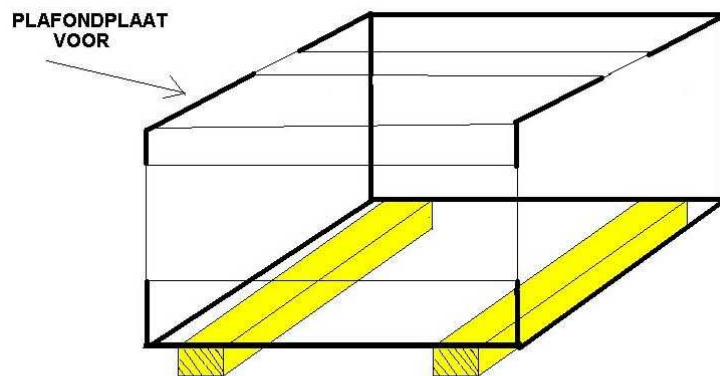

FIG.8

Ook hier weer de kit afstrijken.

Breng een laagje kit op de plekken waar het rooster moet komen en zet dit rooster op zijn plek zoals fig. 9.

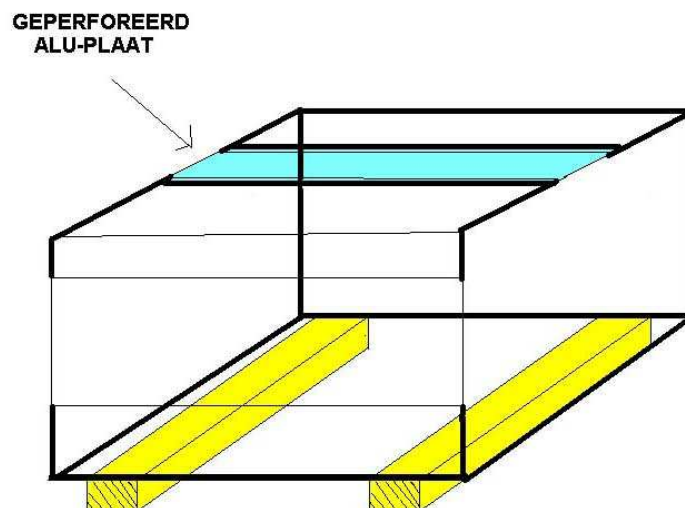
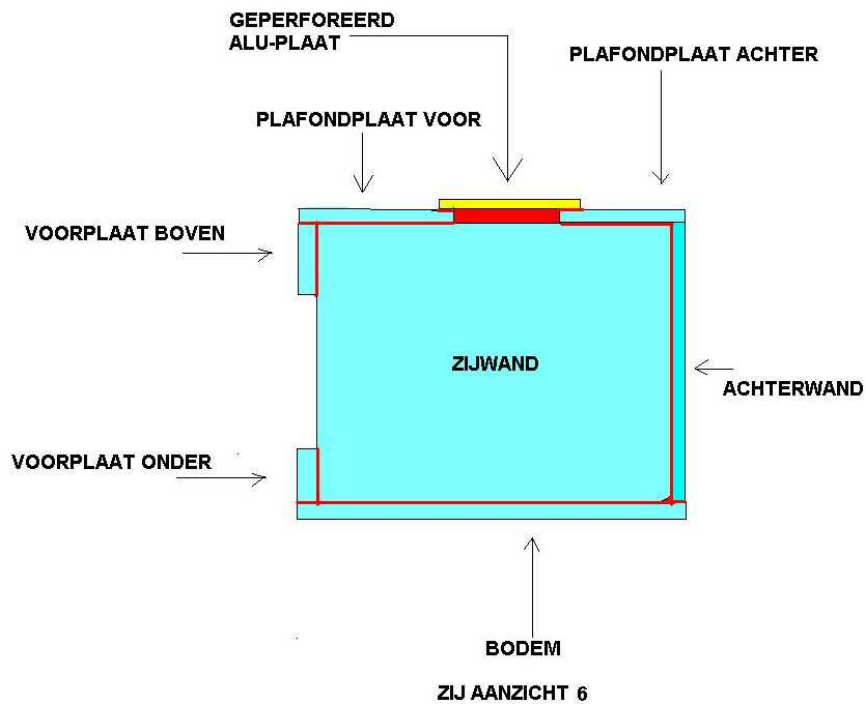
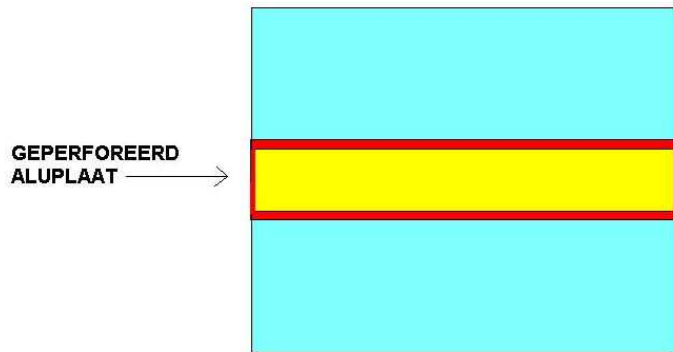

FIG.9

BOVENAANZICHT



Breng in de ruimte die ontstaan is tussen de alu-plaat en de zijwand (zie hierboven als roodgekleurd), genoeg siliconen en strijk ook dit af.

Nu kunnen de U-profielen aangebracht worden. Dit kunt U ook doen met een dun laagje siliconenkit. Om een nog beter plakkend effect van het aluminium te verkrijgen: eerst het aluminium schoonmaken en daarna de delen waar kit op gaat komen licht (met grof schuurpapier) schuren.

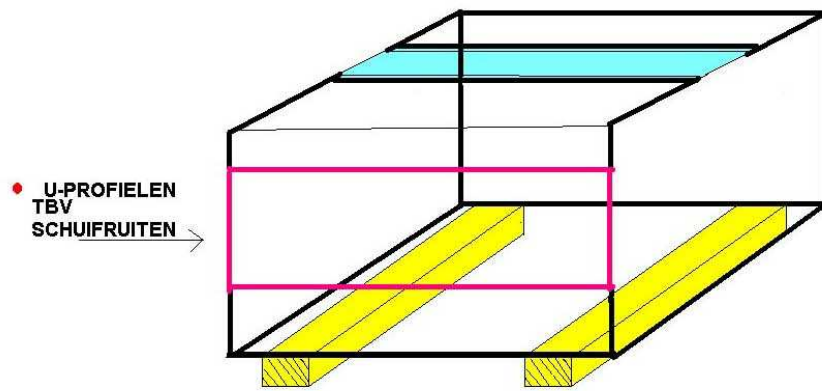
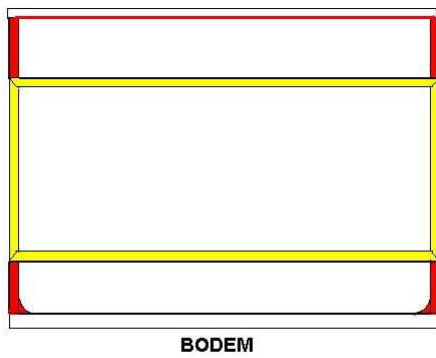
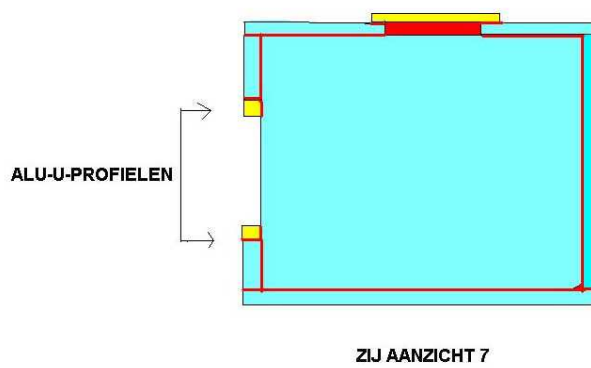

FIG.10



VOORAANZICHT



Nu kunnen de schuifruitjes ingezet worden en de slotjes op hun plaatsen lijmen en wachten tot de kit droog is en het terrarium is klaar om verder ingericht te worden.

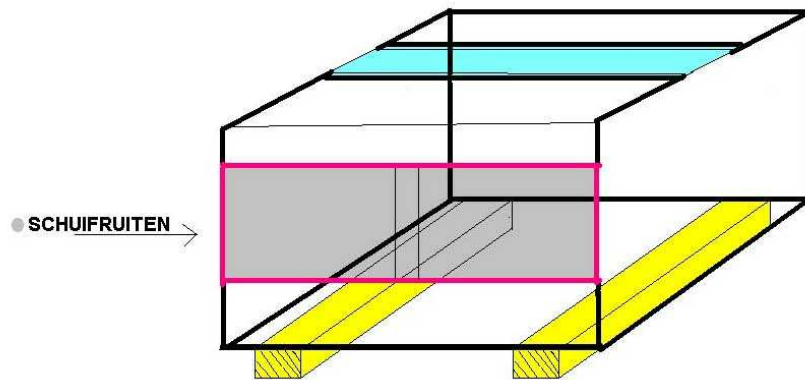

FIG.11